



**HANN**spree

**HL400UPB (HSG1467)**  
**LCD Monitor**

**Manual de usuario** **HANN**spree  
[www.hannspree.eu](http://www.hannspree.eu)

Antes de utilizar el monitor, lea cuidadosamente este manual. Este manual debe guardarse por si tuviera que consultarlo en el futuro.



Este dispositivo cumple con los requisitos de la Directiva 2014/30/EU con respecto a la Compatibilidad Electromagnética y con la 2014/35/EU y la 93/68/EEC referentes a la directiva sobre Tensión Baja.

La toma de corriente debe estar cerca del equipo y debe estar accesible.

Aviso relacionado con marcas comerciales:



Los productos HANNspree incorporan la tecnología de interfaz multimedia alta definición (HDMI™).

Los términos HDMI y HDMI High-Definition Multimedia Interface, y el Logotipo HDMI son marcas comerciales o marcas registradas de HDMI Licensing Administrator, Inc. en los Estados Unidos y en otros países.

## **INFORMACIÓN SOBRE EL RECICLAJE**

A nosotros, la **HANNspree** nos importa mucho nuestra política de protección del medioambiente y creemos firmemente que nos ayuda tener una Tierra más sana usando tratamientos adecuados y el reciclaje de dispositivos tecnológicos industriales al final de su vida útil.

Estos dispositivos contienen materiales reciclables que pueden ser reciclados y reintegrados en forma de nuevas maravillas. Al contrario, otros materiales pueden ser clasificados como sustancias peligrosas o venenosas. Le aconsejamos encarecidamente que contacte con los centros facilitados para reciclar este producto.

Para más información, por favor, visite  
<http://www.hannspree.eu/>

## TABLA DE CONTENIDO

<b>AVISO RELACIONADO CON LA SEGURIDAD .....</b>	<b>5</b>
<b>PRECAUCIONES.....</b>	<b>5</b>
<b>NOTAS ESPECIALES ACERCA DE MONITORES LCD.....</b>	<b>6</b>
<b>ANTES DE UTILIZAR EL MONITOR .....</b>	<b>7</b>
<b>CARACTERÍSTICAS .....</b>	<b>7</b>
<b>COMPROBAR LOS CONTENIDOS DE LA CAJA .....</b>	<b>7</b>
<b>INSTRUCCIONES DE INSTALACIÓN.....</b>	<b>8</b>
<b>ENCENDIDO .....</b>	<b>8</b>
<b>INSTALACIÓN DEL MONITOR EN UNA PARED .....</b>	<b>9</b>
<b>REALIZAR CONEXIONES.....</b>	<b>11</b>
<b>INSTRUCCIONES DE FUNCIONAMIENTO .....</b>	<b>12</b>
<b>INSTRUCCIONES GENERALES.....</b>	<b>12</b>
<b>FUNCIONES DE LOS BOTONES DEL PANEL DE CONTROL .....</b>	<b>13</b>
<b>CÓMO AJUSTAR LA CONFIGURACIÓN .....</b>	<b>14</b>
<b>MENÚ CENTRO DE COMUNICACIÓN .....</b>	<b>16</b>
<b>CONECTAR Y LISTO [PLUG AND PLAY].....</b>	<b>19</b>
<b>SOPORTE TÉCNICO (P+F).....</b>	<b>20</b>
<b>PREGUNTAS Y RESPUESTAS PAR DEFECTOS GENERALES.....</b>	<b>20</b>
<b>MENSAJES DE ERROR Y POSIBLES SOLUCIONES.....</b>	<b>22</b>
<b>APÉNDICE .....</b>	<b>24</b>
<b>ESPECIFICACIONES .....</b>	<b>24</b>

## AVISO RELACIONADO CON LA SEGURIDAD

1. Los cambios o modificaciones no aprobados expresamente por la parte responsable del cumplimiento anularán la autorización del usuario para trabajar con el equipo.
2. Debe utilizar un cable de alimentación de CA y cables de interfaz apantallados para no sobrepasar los límites de emisión.
3. El fabricante no se responsabilizará de ninguna interferencia de radio o televisión causada por modificaciones no autorizadas practicadas a este equipo. El usuario será el responsable de solucionar tales interferencias.
4. Utilice únicamente los accesorios especificados por el fabricante.

### **ADVERTENCIA:**

Para evitar incendios o descargas eléctricas, no exponga el monitor a la lluvia o a la humedad. El monitor contiene componentes de alto voltaje. No abra la tapa. Remita las reparaciones sólo al personal de servicio técnico cualificado.

### **PRECAUCIONES**

- No utilice el monitor en lugares que contengan agua, por ejemplo junto a la bañera, el lavabo, el fregadero de la cocina, un lavadero, la piscina o en un sótano húmedo.
- No coloque el monitor en un carro, base o mesa inestable. Si el monitor se cae, puede sufrir daños y provocarlos al usuario. Utilice sólo un carro o base recomendado por el fabricante o vendido con el monitor. Si monta el monitor en una pared o estante, utilice un juego de montaje aprobado por el fabricante y siga todas las instrucciones.
- Las ranuras y aberturas situadas en la parte posterior e inferior de la carcasa están pensadas para la ventilación del aparato. Para garantizar un funcionamiento correcto del monitor y evitar que se sobrecaliente, no bloquee ni cubra dichas aberturas. No coloque el monitor sobre una cama, sofá, alfombra o superficie de similares características. No coloque el monitor cerca de un radiador ni de fuentes de calor, ni tampoco sobre ellos. No coloque el monitor en una estantería o un mueble si no se proporciona la ventilación correcta.
- Sólo se debe aplicar al monitor el tipo de alimentación indicado en la etiqueta. Si no está seguro del tipo de alimentación de su domicilio, póngase en contacto con su distribuidor o con la compañía eléctrica local.
- Desenchufe la unidad durante una tormenta o si no la va a utilizar durante un prolongado período de tiempo. De esta forma protegerá el monitor contra subidas de tensión.
- No sobrecargue las tomas de corriente ni los alargadores. La sobrecarga puede provocar un incendio o descargas eléctricas.
- No inserte ningún objeto por las ranuras de la carcasa del monitor. Los componentes podrían cortocircuitarse provocando un incendio o descargas eléctricas. No derrame líquidos sobre el monitor.
- No realice tareas de mantenimiento en el monitor por sí mismo; si abre o retira las tapas puede quedar expuesto a altos voltajes y a otros peligros. Remita todas las reparaciones al personal de servicio técnico cualificado.
- La toma de corriente se debe instalar junto al equipo y se debe tener acceso a ella sin ninguna dificultad.

## **NOTAS ESPECIALES ACERCA DE MONITORES LCD**

Los siguientes síntomas son normales con monitores LCD y no indican un problema.

- Debido a la naturaleza de la luz fluorescente, la pantalla puede parpadear durante el uso inicial. Desconecte la alimentación y vuelva a conectarla para asegurarse de que el parpadeo desaparece.
- Puede detectar un brillo ligeramente irregular en la pantalla dependiendo del patrón de escritorio que utilice.
- La pantalla LCD presenta una efectividad de píxeles del 99,99% como mínimo. Puede presentar imperfecciones equivalentes al 0,01% (como máximo), como ausencia de un píxel o un píxel iluminado en todo momento.
- Cuando la misma imagen se muestra durante horas en la pantalla LCD y debido a la naturaleza de ésta, una imagen remanente de la pantalla anterior puede mantenerse en pantalla al cambiar de imagen. En este caso, la pantalla se recupera lentamente cambiando la imagen o desconectando la alimentación durante horas.
- Si la pantalla parpadea erróneamente de repente o la retroiluminación falla, póngase en contacto con su vendedor o centro de servicio para la reparación. No intente reparar el monitor usted mismo.

# ANTES DE UTILIZAR EL MONITOR

## CARACTERÍSTICAS

- Monitor LCD TFT en color panorámico de 39.5" (100,33 cm)
- Visualización supernítida
- Diseño ergonómico
- Diseño de carcasa compacto que permite ahorrar espacio

## COMPROBAR LOS CONTENIDOS DE LA CAJA

El paquete del producto debe incluir los siguientes artículos:

### LCD Monitor

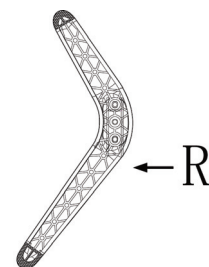
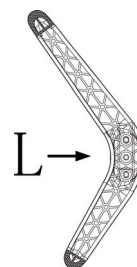
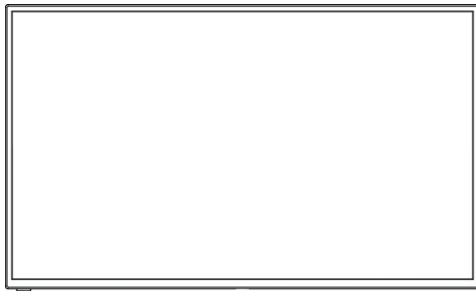

### Kabel und Benutzerhandbuch

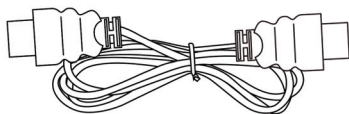

Cable HDMI

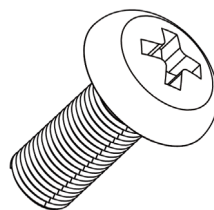

x4

Screws



Remote Control

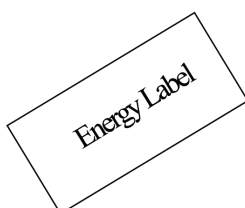

Etiquetado energético



Tarjeta de Garantía



Guía de Inicio Rápido

## INSTRUCCIONES DE INSTALACIÓN

Con cuidado, coloque el monitor orientado hacia abajo sobre una superficie suave y lisa (una manta, gomaespuma, un paño, etc.) para evitar que resulte dañado.

### INSTALACIÓN & DESINSTALACIÓN



Figura 1. Instalar y desinstalar la base

## ENCENDIDO

### FUENTE DE ALIMENTACIÓN:

1. Asegúrese de que el cable de alimentación es el tipo correcto requerido en su zona.
2. Este monitor LCD tiene una fuente de alimentación interna universal que permite el funcionamiento en una zona con voltaje de 100/120 V CA o de 220/240 V CA (no es necesario que el usuario realice ningún ajuste).
3. Conecte un extremo del cable de alimentación de CA a la toma de entrada de CA del monitor LCD y el otro extremo a la toma de corriente.

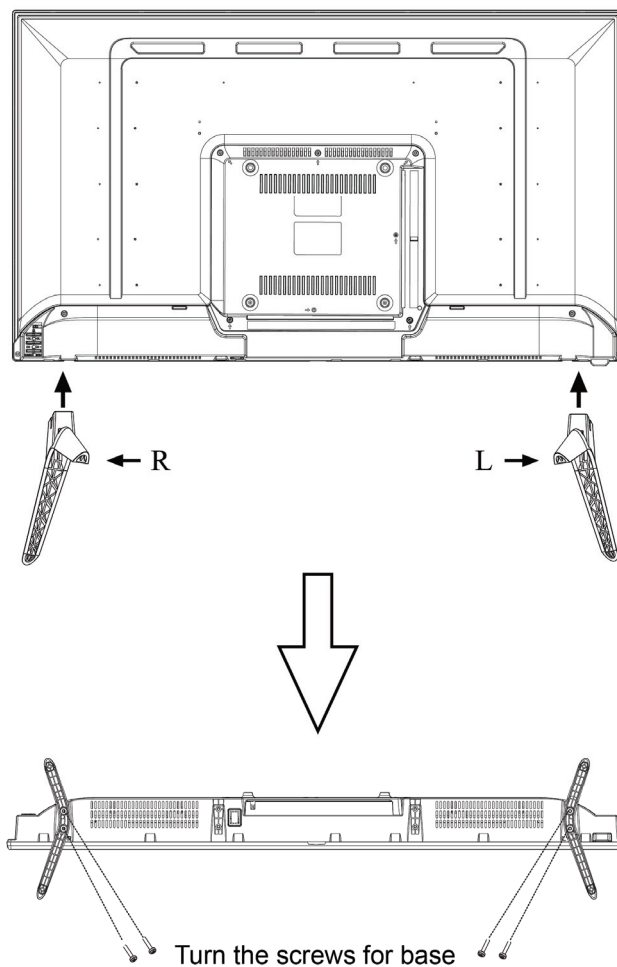

## INSTALACIÓN DEL MONITOR EN UNA PARED

### DESMONTAR LA BASE DEL SOPORTE:

1. Desconecte todos los cables del monitor para evitar que resulte dañado.
2. Con cuidado, coloque el monitor orientado hacia abajo sobre una superficie suave y lisa (una manta, gomaespuma, un paño, etc.) para evitar que resulte dañado.

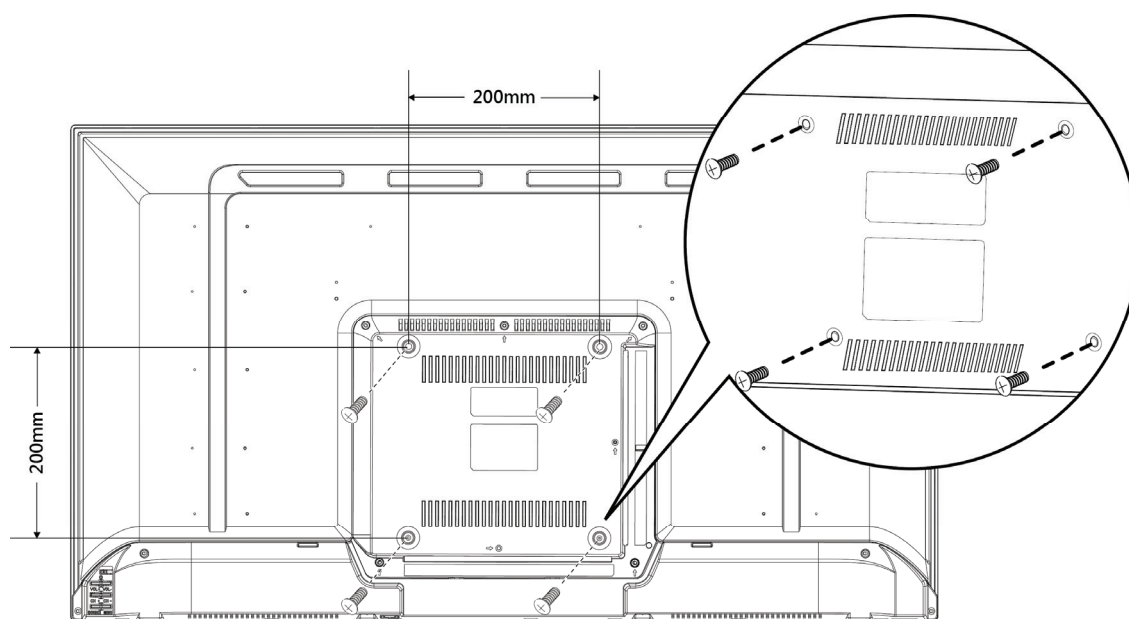

(Las imágenes deben interpretarse únicamente como referencia)

Espec. VESA	Tornillo estándar	Cantidad
200 x 200mm	M6 x L12mm	4

#### Nota:

- Lea las instrucciones correspondientes a la abrazadera de pared a fin de montar correctamente el monitor en la pared.
- La distancia entre los orificios de montaje es de 200mm en horizontal y 200mm en vertical.
- El tipo de tornillos necesario se describe en unidades métricas: M6, 12mm de longitud.
- La base del soporte del monitor se puede atornillar a una mesa o superficie dura por medio del orificio situado en la parte posterior de la base del soporte.

*\*La instalación del monitor LCD precisa de habilidades especiales y debe ser llevada a cabo únicamente por profesionales capacitados. El cliente no debe intentar realizar esta tarea por sí solo. HANNspree no se hace responsable de operaciones de montaje inadecuadas o que puedan provocar accidentes o lesiones. Solicite información a un profesional capacitado acerca del uso de una abrazadera opcional para montar el monitor en una pared.*

## MANDO A DISTANCIA

### • Descripción de la función

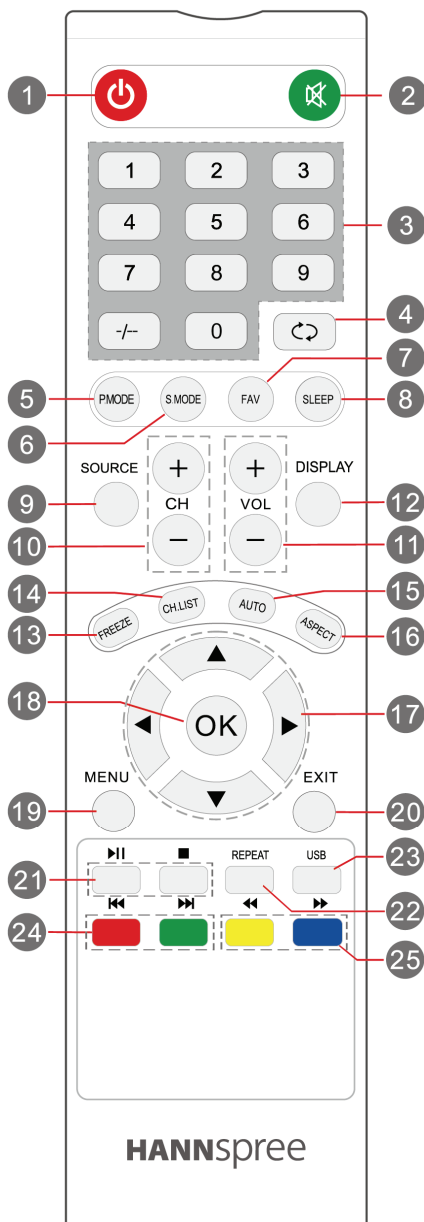

1	<b>POWER</b>	Turn the monitor <b>ON</b> and <b>OFF</b> .
2		Silencio.
3	<b>0-9</b>	Sin función .
4		Switches back and forth between the current and previous channels.
5	<b>P. MODE</b>	Select a picture mode for different picture qualities
6	<b>S.MODE</b>	Sin función .
7	<b>FAV</b>	Sin función .
8	<b>SLEEP</b>	To select the amount of time before your TV turns off automatically.
9	<b>SOURCE</b>	Press to display and select the available video sources.
10	<b>CH+ / CH-</b>	Skip to the next / previous channel on TV mode.
11	<b>VOL+ / VOL-</b>	Volume adjustment button.
12	<b>DISPLAY</b>	Enable and disable enable.
13	<b>FREEZE</b>	Press the key to hold the screen fixed.
14	<b>CH.LIST</b>	Sin función .
15	<b>AUTO</b>	Sin función .
16	<b>ASPECT</b>	Select the aspect ratio settings: Wide/Zoom/Cinema/Normal.
17		Moves and selection button.
18	<b>OK</b>	Press this confirm selections on a menu screen.
19	<b>MENU</b>	OSD MENU.
20	<b>EXIT</b>	Exit screen display.
21		Play or pause/stop the current program.
22	<b>REPEAT</b>	Press the button to enter the REPEAT mode.
23	<b>USB</b>	Modo de USB
24		To play the previous or next chapter, title or track.
25		Fast forward or fast backward.

## REALIZAR CONEXIONES

### CONEXIÓN A UN PC:

Apague el televisor antes de llevar a cabo el procedimiento siguiente.

1. Conecte un extremo del cable HDMI a la parte posterior del monitor y el otro extremo al puerto HDMI del equipo.
2. Conecte un extremo del cable VGA (opcional) a la parte posterior del monitor y el otro extremo al puerto VGA del equipo.
3. Conecte el cable de audio entre la entrada de audio del monitor y la salida de audio del equipo (puerto de color verde).
4. Enchufe un extremo del cable de alimentación de CA a la toma de entrada de CA del monitor LCD y el otro extremo a la toma de corriente.
5. Encienda el monitor y el equipo.

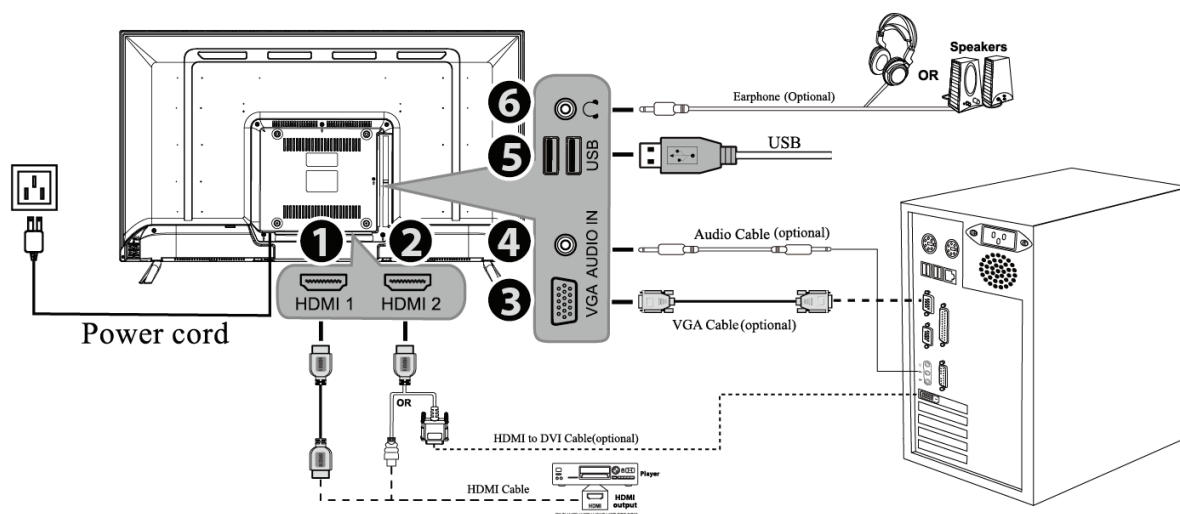

Nº	Descripción	Conector	Función
1	HDMI 1		Conectar un equipo HDMI o un cable adaptador HDMI-DVI a dispositivos tales como un reproductor de DVD o decodificador.
2	HDMI 2		
3	VGA		Conectar a un Puerto VGA de un equipo.
4	AUDIO IN		Conectar a un Puerto de audio o línea de su PC.
5	USB		Conectar un dispositivo USB, como por ejemplo una unidad flash USB o una unidad de disco duro USB.
6	Salida para auriculares		Conectar a auriculares o a altavoces externos con el amplificador incorporado.

Figura 2. Conexión a un PC

# INSTRUCCIONES DE FUNCIONAMIENTO

## INSTRUCCIONES GENERALES

Presione el botón de encendido para encender o apagar el monitor. El resto de botones de control se encuentran en el panel frontal del monitor (consulte la Figura 3). Si cambia esta configuración, la imagen podrá ajustarse en función de sus preferencias personales.

- El cable de alimentación debe estar conectado.
- Conecte el cable de visualización de la pantalla al puerto de entrada de la pantalla del dispositivo..
- Presione el botón de encendido para encender el monitor. El indicador de encendido se iluminará.

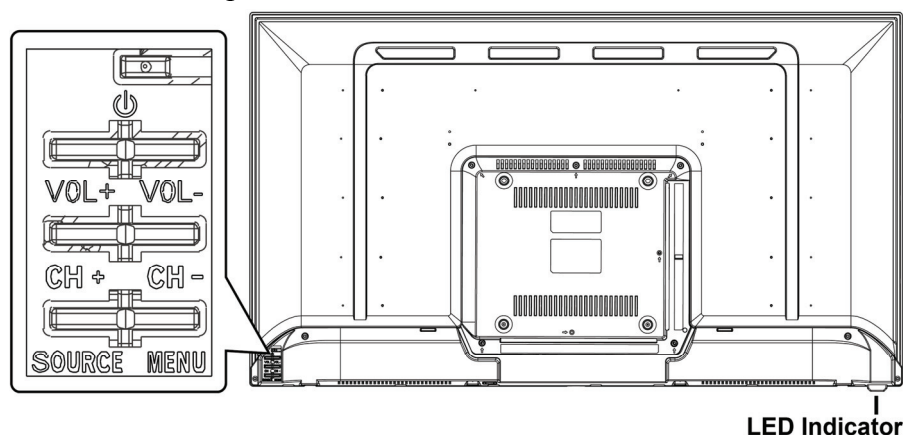

	Botón de encendido
VOL +	▲ [ + ] Botón de ajuste de volumen
VOL -	▼ [ - ] Botón de ajuste de volumen
CH +	▲ Ajuste de la función cuando se activa OSD
CH -	▼ Ajuste de la función cuando se activa OSD
SOURCE	Cambiar fuente de imagen
MENU	Menú/ Enter
LED	El color azul indica el estado de encendido. El color rojo indica el modo de espera.

Figura 3. Botones del panel de control

## FUNCIONES DE LOS BOTONES DEL PANEL DE CONTROL



- **Botón de encendido:**  
Presione este botón para ENCENDER/APAGAR el monitor.
- **Indicador de encendido:**  
Azul — Modo Encendido.  
Red — Modo de ahorro de energía.
- **MENÚ / ENTER:**  
Enciende/Apaga el monitor o enter al menú anterior.
- **Ajuste ▲ ▼:**
  1. Ajusta el brillo y el volumen si el OSD está desactivado.
  2. Permite recorrer los iconos de ajuste cuando el menú OSD está activado o ajustar una función cuando ésta está activada.
- **Botón 【 SOURCE 】:** 《Modelos con entrada analógica》
  1. El menú OSD se utilizará como 《confirmación》 durante el inicio
  2. La función de “Ajuste automático” funcionará sólo para la entrada VGA. (La función de ajuste automático se utiliza para optimizar la 「posición horizontal」, 「posición vertical」, 「reloj」 y 「fase」.).
- **Botón 【 SOURCE 】:** 《Modelos con entrada digital》
  1. Pulse 【SOURCE】 para acceder a las opciones de selección de fuente. (Las posibles opciones son VGA, HDMI, etc. Las opciones reales podrían variar en función del modelo utilizado. Esta función sólo está disponible en modelos con entradas digitales.)
  2. El menú OSD se utilizará como 《confirmación》 durante el inicio.

### NOTAS:

- No instale el monitor junto a fuentes de calor como por ejemplo radiadores, en lugares con muchas partículas de polvo, donde reciba la luz directa del sol o en zonas polvorosas o que presenten vibraciones mecánicas o impactos.
- Guarde la caja de transporte y los materiales de embalaje por si tuviera que transportar la unidad.
- Para mantener el monitor como nuevo, límpielo periódicamente con un paño suave. Puede eliminar las manchas resistentes con un paño ligeramente humedecido con una solución de detergente suave. No utilice nunca disolventes el benceno ni limpiadores abrasivos ya que podrían dañar la carcasa. Como precaución de seguridad, desenchufe siempre el monitor antes de limpiarlo.

## CÓMO AJUSTAR LA CONFIGURACIÓN

 <b>IMAGEN</b>	
MODO DE IMAGEN	Ajusta el efecto general de las imágenes: Standard , Dynamic , Movie , User.
CONTRASTE	Ajuste el valor de contraste de la pantalla de acuerdo con sus preferencias. Seleccione la opción 「CONTRASTE」 para ajustar el valor de contraste (0-100)..
BRILLO	Puede ajustar el brillo de la pantalla de acuerdo con sus preferencias. Seleccione la opción 「BRILLO」 para ajustar el valor de brillo (0-100)..
COLOR	Adjust the color depth of images: increase the analog value to improve the depth and decrease the analog value to reduce the depth (0-100)
NITIDEZ	Elija la opción 「NITIDEZ」 para ajustar la nitidez de la pantalla. Seleccione un valor entre 0 y 100.
TINT	Ajusta el matiz de las imágenes: Aumenta el valor analógico para aumentar el verde y disminuye el valor analógico para aumentar el púrpura (0-100); la función tint solo es válida en el sistema TINT
COLOR TEMPERATURE	Adjust the color temperature value of the display according to your preference: WARM /NATURE/ COOL.
ASPECT RATIO	Ajustar la relación de aspecto: 4:3 , 16:9 , Zoom1, Zoom 2 , Just Scsn , Point To Point.
REDUCCIÓN DEL RUIDO	Establecer el nivel de reducción del ruido: Middle , High, Off, Low.
 <b>SONIDO</b>	
MODO DE SONIDO	Seleccione el modo de audio: Standard , Sports , Movie , User .
AGUDOS	Ajusta los agudos: aumenta el valor analógico para aumentar los agudos y disminuye el valor analógico para reducir los agudos (0 - 100).
GRAVES	Ajusta los graves: aumenta el valor analógico para aumentar los graves y disminuye el valor analógico para reducir los graves (0-100).
BALANCE	Ajusta el grado de balance de la pista de sonido derecha e izquierda: mueve el valor analógico a la izquierda para incrementar el volumen izquierdo; mueve el valor analógico a la derecha para incrementar el volumen derecho (L50-R50). En general, el balance se establece en 0 .
AUTO VOLUME	Seleccione la opción 「AUTO VOLUME」 para Activar o Desactivar la función.
SURROUND SOUND	Seleccione la opción 「SURROUND SOUND」 para Activar o

	Desactivar la función.
SPDIF MODE	Seleccione la opción 「SPDIF MODE」 para Activar o Desactivar la función: PCM , Off, Auto .
 TIME	
RELOJ	Seleccione la opción 「RELOJ [Clock Adjustment]」 para reducir el parpadeo vertical de los caracteres en la pantalla. Entre en la opción y ajuste el nivel. [Sólo para VGA]
SLEEP TIMER	Establecer el tiempo de espera: Off, 15,30,45, 60, 90, 120, 240.unit: min
AUTO SLEEP	Establecer el tiempo de espera: Off, 3Hours, 4Hours, 5Hours, .unit: min
 OPCIONES	
IDIOMA	Seleccione la opción 「IDIOMA」 para cambiar el idioma del OSD. Introduzca la opción y seleccione un idioma. [Sólo como referencia, el Idioma del menú OSD dependerá del modelo seleccionado].
ECO MODE	Seleccione la opción 「SPDIF MODE」 para Activar o Desactivar la función: Middle , High, Off, Low. .
INTERV. DE ESPERA DE OSD	Seleccione la opción 「INTERV. DE ESPERA DE OSD」 para configurar el tiempo de espera del menú OSD entre 5 y 30 segundos. Introduzca la opción y ajuste el nivel.
BLUE SCREEN	Seleccione la opción 「BLUE SCREEN」 para Activar o Desactivar la función.
BACKLIGHT	Elija la opción 「BACKLIGHT」 para ajustar la nitidez de la pantalla. Seleccione un valor entre 0 y 100.
AUTO PLAY TYPE	Select the picture mode according to your preference: Photo / Music / Movie / Text / Off.
PHOTO SHOW TIME	Seleccione la opción 「PHOTO SHOW TIME」 para configurar el tiempo de espera del photo show time entre 3 y 30 segundos. Introduzca la opción y ajuste el nivel.
REINICIO	Seleccione la opción 「REINICIO」 para restablecer la configuración predeterminada del monitor. Esta función borrará la configuración actual. Entre en la opción y seleccione Activar o Desactivar.
 LOCK	
LOCK SISTEMA	Seleccione la opción 「LOCK SISTEMA」 para activar o desactivar la función.

## MENÚ CENTRO DE COMUNICACIÓN

\* Su televisor cuenta con un conector USB con el que puede ver fotografías, escuchar música y ver vídeos almacenados en el dispositivo de almacenamiento USB.

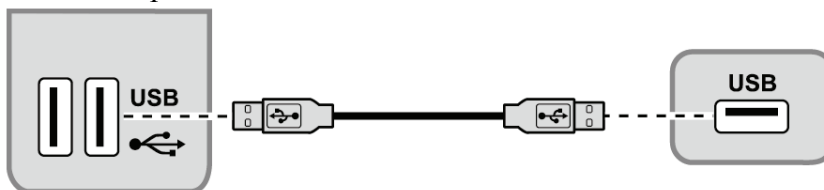

Dispositivo	Formato de archivo
Dispositivo USB 2.0	Memoria USB y lector de tarjetas USB
Sistema de archivos	FAT y FAT 32
Formato de archivo de foto	JPEG (*.JPG)
Formato de música	MPEG1 (*.MP3). Tasa de bits: 32 k, 64 k, 96 k, 128 k, 196 k, 256 k y 320 kbps Frecuencia de muestreo: 32 k, 44,1 k y 48 kHz
Formato de archivo de vídeo	MPEG1/2 (*.AVI, *.MPG, *.MPEG y *.TS) MPEG4 (*.AVI, y *.MP4) H.264 (*.AVI, *.MP4 y *.TS)

\* Enchufe un dispositivo USB al conector USB del Monitor. Cuando este dispositivo USB se detecte, entrará en el menú Media Center directamente.



### Ver fotografías:

1. Seleccione **MEDIOS > Photo** y, a continuación, presione **OK** para entrar en el explorador de contenido de archivos principal.
2. En el explorador de contenido de archivos principal, utilice **▲/▼/◀/▶** para seleccionar una foto o una carpeta de archivos interna.
  - Seleccione una carpeta de archivos interna y presione **OK** para entrar en un explorador de contenido de archivos secundario.
  - Presione **Menu** para mostrar el menú de fotos en el modo de carpeta.
    - **Ordenar** : permite ordenar carpetas y fotos por fecha o nombre.
    - **Editar** : permite copiar, pegar o eliminar una foto seleccionada.
    - **Analizador** : seleccione **Recursivo** para mostrar fotos de todas las carpetas de archivos secundarios.
3. Seleccione una foto y presione **OK** para verla a pantalla completa. Se iniciará una presentación de diapositivas a partir de la foto seleccionada.
  - Presione **Menu** para mostrar el menú de fotos en el modo de explorador. Puede reproducir, pausar



o girar la foto, así como establecer otras configuraciones relacionadas con la presentación de diapositivas.

4. Presione **OK** para pausar la presentación de diapositivas.
  - Presione ▲/▼ para ver la foto anterior o siguiente.

### Reproducir música:

1. Seleccione **MEDIOS > Música** y, a continuación, presione **OK** para entrar en el explorador de contenido de archivos principal.
2. En el explorador de contenido de archivos principal, utilice ▲/▼/◀/▶ para seleccionar una canción o una carpeta de archivos interna.
  - Seleccione una carpeta de archivos interna y presione **OK** para entrar en un explorador de contenido de archivos secundario.
  - Presione **Menu** para mostrar el menú de música en el modo de carpeta.
    - **Ordenar** : permite ordenar carpetas y canciones por nombre, género, artista o álbum.
    - **Editar** : permite copiar, pegar o eliminar una canción seleccionada.
    - **Analizador** : seleccione **Recursivo** para mostrar canciones de todas las carpetas de archivos secundarias.
3. Seleccione una canción y presione **OK** para reproducirla. Se iniciará la reproducción automática a partir de la canción seleccionada.
  - Presione **Menu** para mostrar el menú de música en el modo de explorador. Puede reproducir o pausar la canción, seleccionar un modo de reproducción diferente y establecer otras configuraciones relacionadas con la reproducción.
4. Presione los botones correspondientes del mando a distancia para realizar las funciones disponibles mostradas en la barra de funciones que aparece en la parte inferior de la pantalla del Monitor.

### Ver vídeos:

1. Seleccione **MEDIOS > Vídeo** y, a continuación, presione **OK** para entrar en el explorador de contenido de archivos principal.
2. En el explorador de contenido de archivos principal, utilice ▲/▼/◀/▶ para seleccionar un vídeo o una carpeta de archivos interna.
  - Seleccione una carpeta de archivos interna y presione **OK** para entrar en un explorador de contenido de archivos secundario.
  - Presione **Menu** para mostrar el menú de vídeo en el modo de carpeta.
    - **Ordenar** : permite ordenar carpetas y vídeos por tipo, fecha o nombre.
    - **Editar** : permite copiar, pegar o eliminar un vídeo seleccionado.
    - **Analizador** : seleccione **Recursivo** para mostrar vídeos de todas las carpetas de archivos secundarias.
3. Seleccione un vídeo y presione **OK** para reproducirlo. Se iniciará la reproducción automática a partir del vídeo seleccionado.
  - Presione **Menu** para mostrar el menú de vídeo en el modo de explorador. Puede reproducir o pausar el vídeo, seleccionar un modo de reproducción diferente y establecer otras configuraciones relacionadas con la reproducción.
4. Presione los botones correspondientes del mando a distancia para realizar las funciones disponibles mostradas en la barra de funciones que aparece en la parte inferior de la pantalla del Monitor.

### Ver TEXT:

1. Seleccione **MEDIOS > TEXT** y, a continuación, presione **OK** para entrar en el explorador de contenido de archivos principal.

2. En el explorador de contenido de archivos principal, utilice ▲/▼/◀/▶ para seleccionar una text o una carpeta de archivos interna.
  - Seleccione una carpeta de archivos interna y presione **OK** para entrar en un explorador de contenido de archivos secundario.
  - Presione Menu para mostrar el menú de text en el modo de carpeta.
    - **Ordenar** : permite ordenar carpetas y fotos por fecha o nombre.
    - **Editar** : permite copiar, pegar o eliminar una text seleccionada.
3. Seleccione una text y presione **OK** para verla a pantalla completa. Se iniciará una presentación de diapositivas a partir de la text seleccionada.
  - Presione Menu para mostrar el menú de text en el modo de explorador. Puede reproducir, pausar o girar la text, así como establecer otras configuraciones relacionadas con la presentación de diapositivas.
4. Presione **OK** para pausar la presentación de diapositivas.
  - Presione ▲/▼ para ver la text anterior o siguiente.

## **CONECTAR Y LISTO [PLUG AND PLAY]**

### **FUNCIÓN DDC2B Conectar y listo**

Este monitor cuenta con las funciones DDC2B VESA según la NORMA DDC VESA. Dicha norma permite al monitor informar al sistema principal de su identidad y, dependiendo del nivel de DDC utilizado, comunicar información adicional sobre sus funciones de visualización. DDC2B es un canal de datos bidireccional basado en el protocolo I<sup>2</sup>C. El sistema principal puede solicitar información EDID a través del canal DDC2B.

**ESTE MONITOR PARECERÁ QUE NO FUNCIONA SI NO HAY SEÑAL DE ENTRADA DE VÍDEO. PARA QUE ESTE MONITOR FUNCIONA CORRECTAMENTE , DEBE HABER UNA SEÑAL DE ENTRADA DE VÍDEO.**

## SOPORTE TÉCNICO (P+F)

### PREGUNTAS Y RESPUESTAS PAR DEFECTOS GENERALES

PROBLEMA Y PREGUNTA	POSIBLE SOLUCIÓN
El indicador LED de encendido no se ilumina	<ul style="list-style-type: none"><li>*Compruebe si el conmutador de encendido está en la posición de encendido.</li><li>*El cable de alimentación debe estar conectado.</li></ul>
No hay funcionalidad Plug & Play (Conectar y listo)	<ul style="list-style-type: none"><li>*Compruebe si su PC es compatible con la función Plug &amp; Play (Conectar y listo).</li><li>*Compruebe si la tarjeta de vídeo es compatible con la función Plug &amp; Play (Conectar y listo).</li><li>*Compruebe si se ha doblado alguna patilla del conector VGA o HDMI.</li></ul>
La pantalla es demasiado brillante o demasiado oscura	<ul style="list-style-type: none"><li>*Ajuste los controles de contraste y brillo.</li></ul>
La imagen bota o hay un efecto de onda en la misma	<ul style="list-style-type: none"><li>*Aleje los dispositivos eléctricos que puedan estar causando interferencia.</li></ul>
El indicador LED de encendido esta encendido (Azul) pero no hay vídeo ni imagen.	<ul style="list-style-type: none"><li>*El interruptor de encendido del equipo debe estar en la posición de encendido.</li><li>*La tarjeta de vídeo del equipo debe estar perfectamente asentada en su ranura.</li><li>*Asegúrese de que el cable de vídeo del monitor está correctamente conectado al equipo.</li><li>*Revise el cable de vídeo del monitor y asegúrese de que ninguno de sus contactos está doblado.</li><li>*Asegúrese de que el equipo funciona al presionar la tecla BLOQ MAYÚS del teclado mientras observa el LED de BLOQ MAYÚS. El indicador LED se debe encender o apagar después de presionar la tecla BLOQ MAYÚS.</li></ul>
Falta uno de los colores principales (ROJO, VERDE O AZUL)	<ul style="list-style-type: none"><li>*Revise el cable de vídeo del monitor y asegúrese de que ninguno de sus contactos está doblado.</li></ul>
La imagen presenta defectos de color (el blanco no parece blanco)	<ul style="list-style-type: none"><li>*Ajuste el color RGB o selecciona una temperatura de color.</li></ul>
Es necesario ajustar la resolución de la pantalla	<ul style="list-style-type: none"><li>*Utilice Windows 7/ Windows 8 / Windows 10. Haga clic derecho en cualquier punto de la pantalla y seleccione <b>Propiedades &gt; Cnfiguración &gt; Resolución de pantalla</b>. Utilice la barra deslizante para ajustar la resolución y pulse el botón <b>Aplicar</b>.</li></ul>

No se transmite sonido a los altavoces integrados del monitor

- \* Asegúrese de que el cable de salida de audio del PC está conectado al puerto ENTRADA DE LÍNEA de la pantalla.
- \* Asegúrese de que el ajuste de volumen de sonido puede identificarse claramente.
- \* Asegúrese de que la opción **Sistema > Silencio** del monitor está activada.
- \* Si se transmite a través del puerto HDMI pero no se utiliza sonido, se recomienda seleccionar ENTRADA DE AUDIO como opción en PC, y asegurarse de que el cable de salida de audio del PC está conectado al puerto ENTRADA DE LÍNEA (LINE IN or AUDIO IN) del monitor. [Sólo para entradas HDMI]

### Suplemento relacionado con Windows 7 / Windows 8 / Windows 10

Si tiene problemas con la pantalla en Windows 7/ Windows 8/ Windows 10, compruebe lo siguiente:

1. Asegúrese de que su PC (requisitos de hardware) admite Windows 7/ Windows 8/ Windows 10.
2. Asegúrese de que la tarjeta de video es compatible con Windows 7/ Windows 8/ Windows 10.
3. Si la tarjeta de vídeo es compatible con Windows 7/ Windows 8/ Windows 10, necesita instalar el controlador más reciente de Windows 7/ Windows 8/ Windows 10 de dicha tarjeta.

Es recomendable llevar a cabo las acciones siguientes:

1. Instale el controlador de vídeo más reciente de Windows 7/ Windows 8/ Windows 10 correspondiente a la tarjeta de vídeo.
2. Pruebe a utilizar la resolución de pantalla recomendada que admita el monitor.
3. Si la resolución de pantalla recomendada no funciona, pruebe con la segunda resolución de pantalla recomendada.

	1	2
35,56cm / 14" (16:9)	1366×768@60Hz	1366×768@50Hz
39,6cm / 15.6" (16:9)	1366×768@60Hz	1366×768@75Hz
40,64cm / 16" (16:9)	1366×768@60Hz	1366×768@50Hz
43,2cm / 17" (16:10)	1440×900@60Hz	1440×900@75Hz
47cm / 18.5" (16:9)	1366×768@60Hz	1366×768@75Hz
48,3cm / 19" (5:4)	1280×1024@60Hz	1280×1024@75Hz
48,3cm / 19" (16:10)	1440×900@60Hz	1440×900@75Hz
51cm / 20" (16:9)	1600×900@60Hz	1600×900@50Hz
56cm / 22" (16:10)	1680×1050@60Hz	1680×1050@50Hz
54,6cm / 21.5" (16:9)	1920×1080@60Hz	1920×1080@50Hz
58,4cm / 23" (16:9)		
60cm / 23.6" (16:9)		
62,5cm / 24.6 (16:9)		
68,6cm / 27" (16:9)		
70cm / 27.5" (16:10)	1920×1200@60Hz	1920×1200@50Hz
97,8cm/38.5"(16:9)	2560 x 1440@60Hz	2560 x 1440@120Hz
86,4cm/34"(21:9)	3440x1440@60Hz	3440x1440@50Hz
111,25cm/43.8"(32:9)	3840 × 1080 @60Hz	3840 × 1080 @120Hz

Y si sigue teniendo problemas después de llevar a cabo las acciones anteriores, visite el sitio Web de servicio y soporte técnico de HANNSpree: <http://www.hannspree.eu/en/monitors>

Windows is a registered trademark of Microsoft Corporation.

## MENSAJES DE ERROR Y POSIBLES SOLUCIONES

▪ **CABLE NO CONECTADO:**

1. Compruebe que el cable de señal está correctamente conectado. Si el monitor está suelto, apriete los tornillos del conector.
2. Compruebe si los contactos de conexión del cable de señal están dañados.

▪ **ENTRADA NO ADMITIDA:**

Su PC se ha establecido en un modo de visualización incompatible. Establezca su PC en el modo de visualización dado en la tabla siguiente.

**TABLA DE FRECUENCIAS PREDEFINIDAS DE FÁBRICA:**

MODO	RESOLUCIÓN	FRECUENCIA HORIZONTAL (KHz)	FRECUENCIA VERTICAL (Hz)
1	640×400 @70Hz	31.469	70.087
2	640×480 @60Hz	31.469	59.940
3	640×480 @70Hz	36.052	70.004
4	640×480 @67Hz	35.000	66.667
5	640×480 @72Hz	37.861	72.809
6	640×480 @75Hz	37.500	75.000
7	720×400 @70Hz	31.469	70.087
8	800×600 @56Hz	35.156	56.250
9	800×600 @60Hz	37.879	60.317
10	800×600 @72Hz	48.077	72.188
11	800×600 @75Hz	46.875	75.000
12	832×624 @75Hz	49.725	75.000
13	1024×768 @60Hz	48.363	60.004
14	1024×768 @70Hz	56.476	70.069
15	1024×768 @75Hz	60.023	75.029
16	1152×870 @75Hz	68.681	75.062
17	1152×864 @75Hz	67.500	75.000
18	1280×720 @60Hz	45.000	60.000
19	1280×960 @60Hz	60.000	60.000
20	1280×960 @75Hz	74.592	74.443
21	1280×768 @60Hz	47.776	59.870
22	1280×768 @75Hz	60.289	74.893
23	1280×1024 @60Hz	63.981	60.020
24	1280×1024 @75Hz	79.976	75.025
25	1360×768 @60Hz	47.712	60.015
26	1366×768 @60Hz	47.852	59.964
27	1440×900 @60Hz	55.469	59.901
28	1440×900 @75Hz	70.635	74.984
29	1400×1050 @60Hz	64.744	59.948

---

30	1600×900 @60Hz	55.540	59.978
31	1680×1050 @60Hz	65.290	59.954
32	1920×1080 @60Hz	67.500	60.000

*(Modo video)*

<b>MODO</b>	<b>RESOLUCIÓN</b>
1	640×480p @60Hz
2	720×480i @60Hz
3	720×480p @60Hz
4	720×576i @50Hz
5	720×576p @50Hz
6	1280×720p @60Hz
7	1920×1080i @50Hz
8	1920×1080i @60Hz
9	1920×1080p @50Hz
10	1920×1080p @60Hz

\*\* Garantizamos que el monitor permite ver imágenes en modo entrelazado, aunque no es posible garantizar la calidad de la imagen.

# APÉNDICE

## ESPECIFICACIONES

Panel LCD	Sistema	Pantalla LCD TFT en color
	Tamaño	Diagonal de 39.5" (100,33 cm)
	Densidad de píxeles	0,45735 mm (H) × 0,4494 mm (V)
Vídeo	Frecuencia H	30KHz – 83KHz
	Frecuencia V	56Hz – 75Hz
Colores de visualización		16.7M de colores
Resolución máxima		1920 × 1080 @60Hz
Plug & Play (Conectar y listo)		VESA DDC2B™
Consumo de energía	Modo activado	29 W (Típico)
	Modo de ahorro de energía	≤ 0.5W
	Modo desactivado	≤ 0.3 W
Salida de audio		Potencia nominal de 8.0 W*2 rms (por canal)
Conector de entrada		VGA HDMI USB AUDIO IN
Tamaño máximo de pantalla		H.: 878.112mm V.: 485.352 mm
Fuente de alimentación		AC 100–240V 1.5A 50–60Hz
Condiciones medioambientales Consideraciones		Temp. de funcionamiento: 5 a 35 °C Temp. de almacenamiento: -20 a 60 °C Humedad de funcionamiento: 10% a 85%
Dimensiones		906.88 (W)×206.8(H)×567.66(D)mm 35.7"(A)×8.1" (A)×22.3"(F)
Peso (neto)		4.0kg (8.8 lb)

\*\*\* Las especificaciones anteriores se encuentran sujetas a las especificaciones reales del producto y sometidas a cambios sin aviso previo.

### NOTAS:

La resolución máxima depende de la tarjeta de vídeo. Si tiene problemas, consulte la sección de preguntas más frecuentes en la página Web <http://www.hannspree.eu/en/monitors>.